

MU 9-XP4/...

450 MHz Auto-Funkantenne für Glasfaserdächer mit 2 dB

PROCOM

BESCHREIBUNG

- ★ Gegengewichtsfreie Antenne zur Montage auf nichtleitenden Flächen.
- ★ Ideal für Glasfaserdächer, die man z.B. auf LKWs, Bussen, Transportern und Zügen vorfindet.
- ★ MU 9-XP4/s ist abstimmbare durch Kürzen innerhalb 380...410 MHz.
MU 9-XP4/l ist abstimmbare durch Kürzen innerhalb 400...440 MHz.
MU 9-XP4/h ist abstimmbare durch Kürzen innerhalb 430...470 MHz.
- ★ M6 Gewinde zur Strahlerbefestigung.
- ★ Einfach Montage von außen.
- ★ Modelle mit ovalem oder rundem Fuß verfügbar.
- ★ Mit 4m fest am Fuß montiertem Kabel sowie FME-Buchse.

BESTELLHINWEIS:

Die MU 9-XP4 ist in drei vor Ort justierbaren Modellen erhältlich, kann jedoch auch werksjustiert für Mobilfunknetze geliefert werden. Bei Bestellung eines werksjustierten Modells ist die Antennebezeichnung um den Namen des Mobilfunknetzes zu ergänzen.

MU 9-XP4 BESTELLUNG	FUß- VERSION		
	FREQUENZ/ MOBILFUNKNETZ	Ovaler Fuß mit 4 m Kabel + FME-Buchse	Runder Fuß mit 4 m Kabel + FME-Buchse
JUSTIERBARE MODELLE	380...410 MHz	MU 9-XP4/s	MU 9-CXP4/s
	400...440 MHz	MU 9-XP4/l	MU 9-CXP4/l
	430...470 MHz	MU 9-XP4/h	MU 9-CXP4/h
WERKJUSTIERTE MODELLE (BEISPIELE)	NMT-450, Norwegen	MU 9-XP4/h, NMT	MU 9-CXP4/h, NMT
	C-NETZ, Deutschland	MU 9-XP4/h, C-NETZ	MU 9-CXP4/h, CNETZ
	Radioc.2000, Frankreich	MU 9-XP4/l, R2000	MU 9-CXP4/l, R2000

SPEZIFIKATION:

ELEKTRISCH	
ANTENNENTYP	Endgespeiste $\frac{1}{2}$ λ Autofunkantenne
FREQUENZ	450 MHz-Band, abgedeckt in drei Modellen
IMPEDANZ	Nom. 50 Ω
POLARISATION	Vertikal
GEWINN	2 dB (gemäß EIA RS-329-1)
BANDBREITE	≥ 15 MHz bei SWR ≤ 1.5 ≥ 30 MHz bei SWR ≤ 2.0
SWR	≤ 1.3 bei Resonanzfrequenz
MAX. LEISTUNG	40 Watt
MECHANISCH	
MATERIAL	Strahler: polyethylenumm., flexibler Stahldraht Fuß: Messing, schwarz verchromt witterungsbeständiger Kunststoff oberflächenbehandelter Stahl
EMPFOHLENES INSTALLATIONS- DREHMOMENT	Max. 3 Nm
KABEL	4 m Kabel mit FME-Buchse
FARBE	schwarz
GESAMTLÄNGE	Ca. 41 cm
GEWICHT	Ca. 210 g
MONTAGE	von außen : 21 mm \varnothing Bohrung von innen : 14 mm \varnothing Bohrung
KFZ- DACHSTÄRKE	0.6 \rightarrow 5.0 mm

Zur Auswahl des benötigten Antennenmodells ist die Funknetz-Übersicht in der Rubrik "Nützliche Hinweise" hilfreich. Bitte beachten Sie, dass die Füße der MU 9-XP4 Typ "s"-, "l"- und "h" eingebaute Anpassglieder enthalten. Aus diesem Grund sind diese speziellen Füße nicht mit anderen Strahlertypen verwendbar.

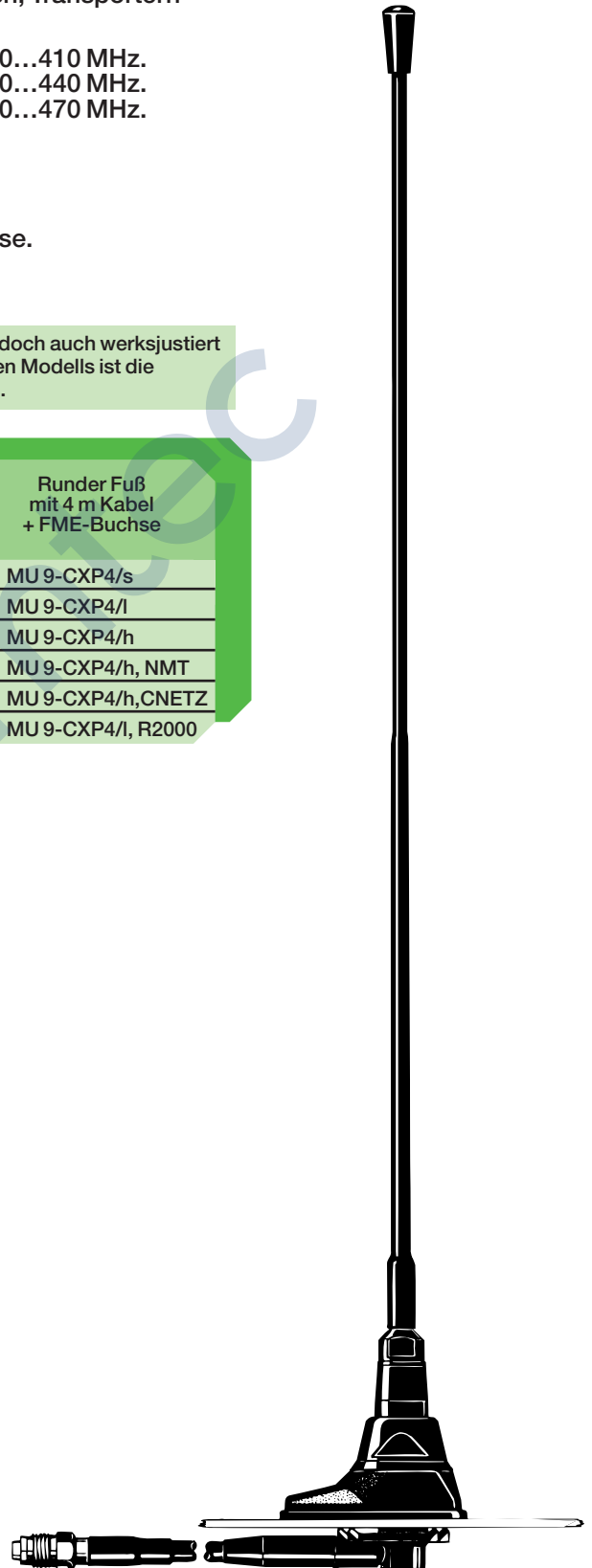

MU 9-XP4/... Installation



Die Antenne ist speziell zur Montage auf nichtleitenden Oberflächen (z.B. Glasfibernäher) vorgesehen, wie sie z.B. auf einigen LKWs, Bussen, Transportern und Zügen vorzufinden sind.

Die Antenne ist ein endgespeister $\frac{1}{2} \lambda$ Dipoltyp, der in einer Weise wirkt, dass die Antenne kein elektrisches Gegengewicht benötigt, wie es z.B. bei herkömmlichen $\frac{1}{4} \lambda$, $\frac{5}{8} \lambda$ oder kolinearen Modellen erforderlich ist.

Die Antenne kann überall verwendet werden, wo die Gegengewichtsfläche unzureichend oder gar nicht vorhanden ist, wie z.B. als Pagerantenne auf einem an einer Wand montierten Winkel, oder bei Montage in der äußersten Ecke einer Gegengewichtsfläche ohne Leistungsverlust durch das normalerweise entstehende, geneigte Strahlungsdiagramm.

Die Antenne ist auf horizontalen Flächen zu montieren. Vor dem Einfahren in Autowaschanlagen wird der Strahler einfach mit einem 9 mm Gabelschlüssel entfernt. Nach der Fahrzeugwäsche wird der Strahler wieder festgeschraubt und mit dem Gabelschlüssel leicht angezogen.

Durch ein spezielles, polyethylenummanteltes Stahlbandmaterial bleibt der Strahler bei sehr flexiblen Eigenschaften immer in einer vertikalen Position.

1. INSTALLATIONSABMESSUNG:

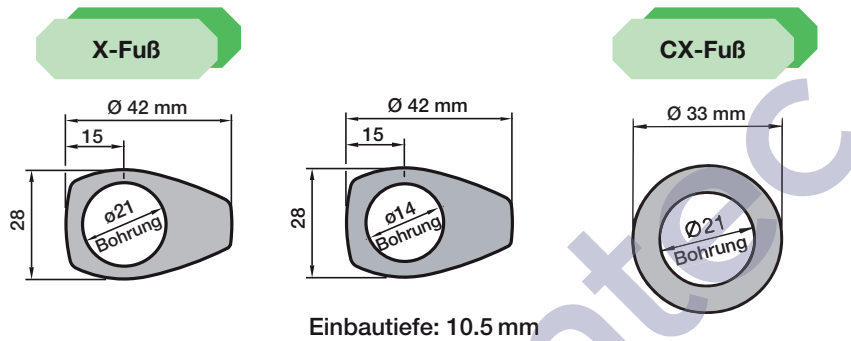

2. INSTALLATIONSSCHRITTE (von außen):

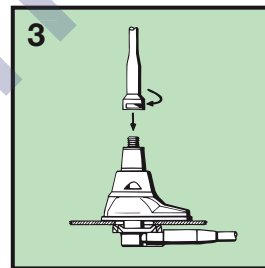
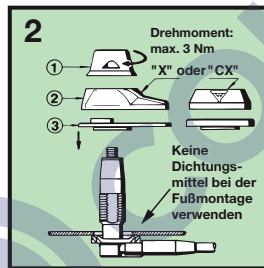
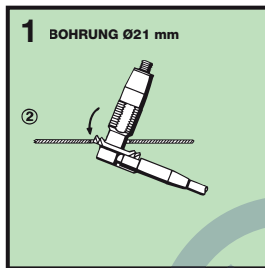

Verwenden Sie KEINE zusätzlichen Dichtungsmittel zur Montage.

3. JUSTIERUNG:

Die Antenne sollte grundsätzlich mit einem SWR-Messgerät justiert werden. Das u.a. Schneidediagramm dient als Abstimmhinweis.

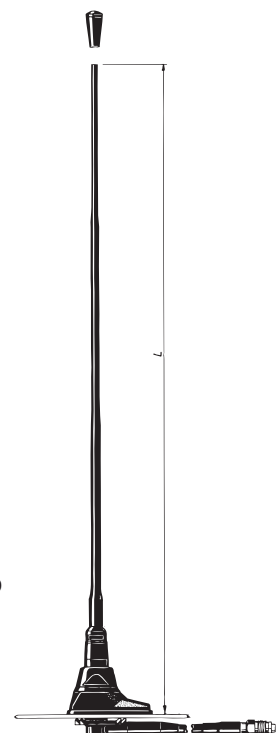
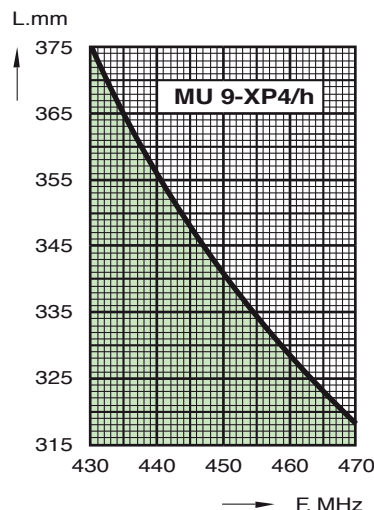
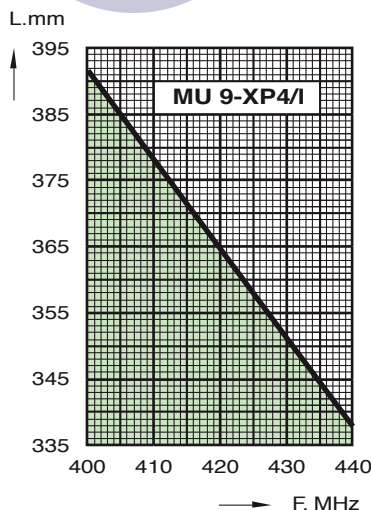
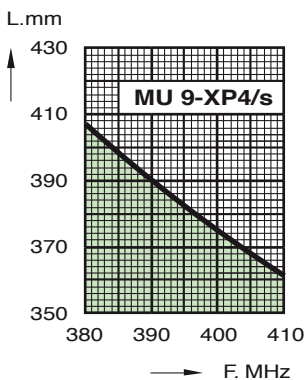

MEDER CommTech GmbH
Robert-Bosch-Straße 4
78224 Singen/Hohentwiel
www.meder-commtech.de

MEDER CommTech GmbH
Etmattenstraße 39
78112 Freiburg-Tiengen
www.meder-commtech.de